

Rádi vám vždy pomůžeme

Zregistrujte svůj výrobek a získajte podporu na adrese
www.philips.com/welcome

GoGEAR

SA4VBE

Otázky?
Kontaktujte
společnost
Philips



Příručka pro uživatele

PHILIPS

Obsah

1 Důležité bezpečnostní informace 3

Obecné informace o údržbě	3
Informace o ochraně životního prostředí	4
Recyklace výrobku	4

2 Váš nový přehrávač 6

Obsah dodávky	6
Počítačový software pro přehrávač	6
Soubory nahrané v přehrávači	6
Přehled	6
Ovládací prvky	6
Domovská obrazovka	7
Zamknutí/odemknutí tlačítek	8
Připomenutí hlasitosti	8

3 Začínáme 9

Nabíjení	9
Zapnutí nebo vypnutí přehrávače	9
Automatický pohotovostní režim a vypnutí	9

4 Hudba 10

Přenos hudby do přehrávače	10
Vyhledávání hudby v přehrávači	10
Vyhledávání hudby podle informací o skladbě	10
Vyhledávání hudby podle seznamu	10
Vyhledávání hudby podle složky souboru	10
Rychlé posouvání	11
Přehrávání hudby	11
Přehrávání ze stejné sbírky	11
Výběr možností přehrávání	12
Playlists	12
Přidání skladeb do Seznamu stop na cesty	12
Odstranění skladeb ze Seznamu stop na cesty	12
Odstranění skladeb z přehrávače	12

5 Audiobooks (Audioknihy) 13

Přenesení audioknih do přehrávače	13
Instalace softwaru AudibleManager do počítače	13
Stahování audioknih do počítače	13
Synchronizace do přehrávače	13
Vyhledávání audioknih v přehrávači	14
Přehrávání audioknih	14
Používání záložek	14
Odstranění audioknih z přehrávače	14

6 Videá 16

Přenos videa do přehrávače	16
Instalace aplikace Philips Media Converter	16
Použití aplikace Philips Media Converter	16
Vyhledávání videí v přehrávači	17
Přehrávání videozáznamů	17
Odstranění videa z přehrávače	17

7 Pictures 18

Přidání obrázků do přehrávače	18
Vyhledávání obrázků v přehrávači	18
Zobrazení obrázků	18
Spuštění prezentace	18
Výběr možností přehrávání	18
Odstranění obrázků z přehrávače	18

8 Rádio VKV 20

Ladění rádiových stanic	20
Ukládání předvoleb stanic	20
Poslech rádia FM	21

9 Nahrávky 22

Nahrávání z rádia FM	22
Poslech nahrávek z rádia FM	22
Odstranění nahrávek z přehrávače	22
Odeslání nahrávek do počítače	22

10 Prohlížení složek 23

11 Nastavení 24

Režim přehrávání	24
------------------	----

Nastavení zvuku	24
Automatické vypnutí	24
Nastavení displeje	24
Spořič obrazovky	24
Nastavení prezentace	25
Jazyk	25
Informace	25
Právní	25
Formátovat zařízení	25
Tovární nastavení	25

12 Aktualizace firmwaru pomocí aplikace Philips Device Manager 26

13 Řešení problémů 28

14 Technické údaje 29

Požadavky na počítač	29
----------------------	----

Potřebujete pomoc?

Navštivte webové stránky

www.philips.com/welcome

kde můžete získat úplnou sadu pomocných materiálů – např. uživatelský manuál, nejnovější aktualizace softwaru a odpovědi na často kladené otázky.

1 Důležité bezpečnostní informace

- Zařízení používejte v místech, kde je teplota vždy mezi 0 a 45 °C.
- Zařízení ukládejte v místech, kde je teplota vždy mezi -20 a 45 °C.
- Nízké teploty mohou vést ke zkrácení životnosti baterie.

Náhradní díly/příslušenství:

Náhradní díly a příslušenství lze objednat na stránkách www.philips.com/support.

Obecné informace o údržbě

Příklad tohoto dokumentu slouží pouze jako reference.

V případě rozporu mezi verzí v angličtině a přeloženou verzí má přednost anglická verze.

! Výstraha

- Poškození a chybné funkce výrobku lze předejít:
- Používejte pouze takové napájení, jaké je uvedeno v uživatelské příručce.
- Výrobek nevystavujte nadměrné teplotě z topných těles nebo přímého slunečního záření.
- Nedopusťte, aby výrobek spadl na zem nebo aby na něj spadly jakékoliv předměty.
- Nedopusťte, aby byl výrobek ponořen do vody. Zabraňte vniknutí vody do zdířky pro konektor sluchátek nebo do příhrádky baterie. Jinak hrozí vážné poškození zařízení.
- Zapnuté mobilní telefony v bezprostřední blízkosti mohou způsobit rušení.
- Zálohujte své soubory. V každém případě si ponechte původní soubory, které jste stáhli do zařízení. Společnost Philips není zodpovědná za ztrátu obsahu v případě poškození výrobku nebo nečitelnosti dat.
- Svě hudební soubory spravujte (přenášejte, odstraňujte apod.) pouze prostřednictvím přiloženého hudebního softwaru.
- Nepoužívejte čisticí prostředky obsahující alkohol, čpavek, benzen nebo abrazivní látky, tyto prostředky mohou výrobek poškodit.
- Baterie (sada baterie nebo nainstalované baterie) by neměly být vystavovány nadměrnému teplu, jako např. slunečnímu svitu, ohni a podobně.
- V případě nesprávně provedené výměny baterie hrozí nebezpečí výbuchu. Baterii vyměňte pouze za stejný nebo ekvivalentní typ.

Bezpečnost poslechu



A pleine puissance, l'écoute prolongée du baladeur peut endommager l'oreille de l'utilisateur.



! Varování

- Chcete-li předejít riziku poškození sluchu, neposlouchejte po dlouhou dobu hudbu na příliš vysokou hlasitost.

Maximální výstupní napětí přehrávače by nemělo být vyšší než 150 mV.

Napětí s širokopásmovou charakteristikou WBCV >= 75 mV

Změny

Změny nepovolené výrobcem mohou zrušit uživatelské oprávnění k provozu tohoto výrobku.

Informace o autorských právech

Všechny ostatní značky a názvy výrobků jsou obchodní značky příslušných společností nebo organizací.

Neautorizované kopírování nahrávek stažených ze sítě Internet nebo pořízených ze zvukového

Informace o provozní teplotě a teplotách skladování

disku CD je porušením autorských práv a mezinárodních smluv.

Vytváření neoprávněných kopií materiálů, jejichž kopírování není povoleno, včetně počítačových programů, souborů, pořadů a zvukových nahrávek, může být porušením autorských práv a představovat trestný čin. Toto zařízení by se k těmto účelům nemělo používat.

Logo Windows Media a Windows logo jsou registrované obchodní známky společnosti Microsoft Corporation v USA a jiných zemích.

Chovejte se odpovědně! Dodržujte autorská práva.



**Be responsible
Respect copyrights**

Společnost Philips respektuje duševní vlastnictví ostatních a žádá své uživatele, aby se zachovali stejně.

Multimediální obsah v síti Internet mohl být vytvořen anebo distribuován bez oprávnění uděleného vlastníkem autorských práv k originálu.

Kopírování nebo rozšiřování neoprávněného obsahu může být v různých zemích, včetně té vaší, porušením zákonů na ochranu autorských práv.

Za dodržování zákonů na ochranu autorských práv jste odpovědní vy.

Funkce nahrávání a přenosu datových toků videa stažených do počítače na přenosný přehrávač je určena pouze pro použití na veřejné doméně anebo u příslušně licencovaného obsahu. Tento obsah smíte používat pouze pro své osobní, nekomerční účely a musíte respektovat případné pokyny obsažené v autorských právech, které poskytly vlastních autorských práv k danému dílu. Tyto pokyny mohou zakazovat vytváření dalších kopií. Datové toky videa mohou obsahovat technologii na ochranu proti kopírování, která znemožňuje další kopírování. V takových situacích nebude nahrávání fungovat a zobrazí se zpráva s upozorněním.

Záznam dat

Společnost Philips usiluje o zlepšování kvality svého výrobku i zdokonalení možností využití pro uživatele výrobků Philips. Zařízení zaznamenává některé informace/data do stálé paměti zařízení pro uživatelský profil zařízení. Tato data se používají k určení a detekci všech chyb nebo problémů, s nimiž se uživatel při používání zařízení může setkat. Uložená data mohou například obsahovat délku přehrávání v režimu přehrávání hudby, délku přehrávání v režimu tuneru, počet vybití baterie atd. Uložená data neukazují obsah nebo typ média použitého v zařízení ani zdroj stažených souborů. Data uložená v zařízení jsou vyzvednuta POUZE v případě, že uživatel vrátí zařízení do servisního střediska a POUZE za účelem zjednodušení zjišťování a prevence chyb. Uložená data budou uživateli na první požádání poskytnuta.

Informace o ochraně životního prostředí

Veškerý zbytečný obalový materiál byl vynechán. Snažili jsme se, aby bylo možné obalový materiál snadno rozdělit na tři materiály: lepenku (krabice), polystyrén (ochranné balení) a polyetylen (sáčky, ochranné fólie z lehčeného plastu).

Systém se skládá z materiálů, které je možné v případě demontáže odbornou firmou recyklovat a opětovně použít. Při likvidaci obalových materiálů a starého zařízení se řiďte místními předpisy.

Recyklace výrobku

Výrobek je navržen a vyroben z vysoce kvalitního materiálu a součástí, které lze recyklovat a znovu používat.

Je-li výrobek označen tímto symbolem přeškrtnuté popelnice, znamená to, že se na něj vztahuje směrnice EU 2002/96/EC:



Nevyhazujte toto zařízení do běžného domácího odpadu. Informujte se o místních předpisech týkajících se odděleného sběru elektrických a elektronických výrobků. Správnou likvidací starého výrobku pomůžete předejít možným negativním dopadům na životní prostředí a zdraví lidí.



Varování

- U výrobků s „nevýměnnými“ bateriemi: Vyjmutím baterie (nebo pokusem o její vyjmutí) porušíte záruku. Tento postup se provádí na konci životnosti výrobku.

Výrobek obsahuje vestavěnou dobíjecí baterii podléhající evropské směrnici 2006/66/ES, kterou nelze likvidovat s běžným domácím odpadem.



Pro ochranu funkčnosti a bezpečnosti výrobku vezměte výrobek do oficiálního sběrného dvora nebo servisního střediska, kde může vyjmutí baterie provést profesionál:

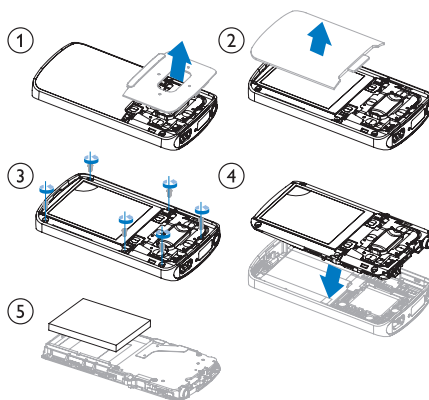

Informujte se o místních pravidlech sběru baterií. Správná likvidace baterií pomáhá předcházet případným nepříznivým účinkům na životní prostředí a lidské zdraví.

Oznámení pro Evropskou unii

Tento výrobek odpovídá požadavkům Evropské unie na vysokofrekvenční odrušení.

2 Váš nový přehrávač

Obsah dodávky

Zkontrolujte, zda jste obdrželi následující položky:
Přehrávač

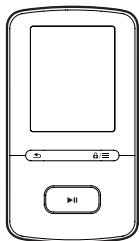

Sluchátka

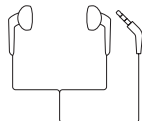

Kabel USB



Stručný návod k rychlému použití



Bezpečnostní a záruční list



Poznámka

- Vybavení mají pouze orientační charakter: Společnost Philips si vyhrazuje právo měnit barvu či vzhled bez předchozího upozornění.

Počítačový software pro přehrávač

Následující počítačový software funguje s přehrávačem **VIBE**:

- **Philips Device Manager** (pomáhá aktualizovat a obnovit firmware přehrávače)
- **Philips Media Converter** (pomáhá převádět videa do formátu podporovaného přehrávačem a přenášet konvertovaná videa do přehrávače).

Soubory nahrané v přehrávači

Přehrávač **VIBE** obsahuje tyto soubory:

- Uživatelský manuál
- Nejčastější dotazy

Přehled

Ovládací prvky

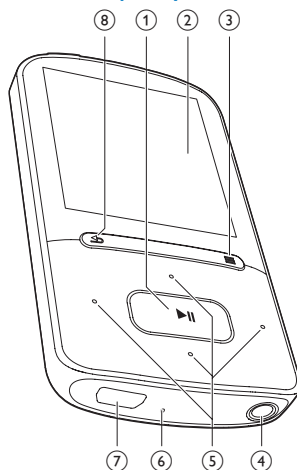

- ① 
- Stisknutím a podržením tlačítka zapnete nebo vypnete sluchátka.
 - Stisknutím tlačítka zobrazíte nabídku možností nebo spustíte / pozastavíte / obnovíte přehrávání

② **Displej**



- Stisknutím tlačítka zobrazíte nabídku možností
- Stisknutím a podržením tlačítka zamknete/odemknete všechna tlačítka



- 3,5mm konektor pro sluchátka



- **na seznamu možností:**
Stisknutím tlačítka přejdete na předchozí/následující možnost
Stisknutím a podržením tlačítka zobrazíte počáteční písmeno aktuální možnosti v seznamu možností, které jsou seřazené podle abecedy
- **na obrazovce přehrávání:**
Stisknutím tlačítka zvýšíte/snížíte hlasitost
Stisknutím a podržením tlačítka rychle zvýšíte/snížíte hlasitost



- **na obrazovce přehrávání:**
Stisknutím tlačítka přeskočíte na následující/předchozí soubor
Stisknutím a podržením tlačítka přejdete vpřed nebo vzad v aktuálním souboru

⑥ **RESET**

- Pokud obrazovka nereaguje na stisknutí tlačítek, stiskněte otvor špičkou kuličkového pera.



- konektor USB pro nabíjení a přenos dat







- Stisknutím tlačítka přejdete o jednu úroveň zpět

Domovská obrazovka

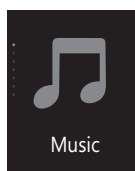
Nabídka	Režim	Akce
	Hudba	přehrávání audiosouborů
	Videa	sledování videa
	Obrázky	prohlížení obrázků
	Rádio FM	naladění rádia FM nahrávání z rádia FM (dostupné pouze u některých verzí)
	Prohlížení složek	prohlížení souborů ve složkách
	Nastavení	Přizpůsobení nastavení přehrávače VIBE
	Nyní se přehrává	zobrazení aktuální obrazovky přehrávání



Procházení z domovské obrazovky



- Z domovské obrazovky přejdete do nabídky funkcí stisknutím navigačních tlačítek  /  a .
- Chcete-li přejít zpět na předchozí obrazovku, opakovaně stiskněte tlačítko .

Přepínání mezi domovskou obrazovkou a obrazovkou přehrávání

Na domovské obrazovce

- stiskněte tlačítko ,
- případně stiskněte tlačítko  a vyberte možnost **[Nyní se přehrává]** nebo **[Posl. přehrané]**.

Na domovské obrazovce



- Opakovaně stiskněte tlačítko .

Chcete-li změnit motiv displeje,

- na domovské obrazovce stiskněte tlačítko  a vyberte možnost **[Motiv]**.

Zamknutí/odemknutí tlačítek

Je-li přehrávač zapnutý, použijte zajišťovací spínač, který zabrání náhodnému zásahu.

- Stisknutím a podržením tlačítka  /  zamknete nebo odemknete tlačítka.
 - ↳ Všechna tlačítka s výjimkou tlačítek pro ovládání hlasitosti se uzamknou a na displeji se zobrazí ikona zámku.



Připomenutí hlasitosti

Zařízení **VIBE** vás může upozornit, když:



- hlasitost dosáhne vysoké úrovně (80 dBA) nebo
- jste poslouchali hudbu na vysokou úroveň hlasitosti po dobu 20 hodin.

Díky funkci připomenutí hlasitosti splňuje MP3/MP4 přehrávač Philips předpisy Evropské unie (EN 60950-1) na bezpečnost při poslechu.

Když zvýšíte hlasitost,

- 1** Stiskněte tlačítko 
 - ↳ Jakmile úroveň hlasitosti dosáhne vysoké úrovně, zobrazí se překryvná obrazovka.
- 2** Chcete-li pokračovat ve zvyšování hlasitosti, vyberte možnost **[Ano]** a stisknutím tlačítka  potvrďte volbu.
 - ↳ Můžete pokračovat ve zvyšování hlasitosti.
- Chcete-li opustit úpravu hlasitosti, vyberte možnost **[Ne]** a stisknutím tlačítka  potvrďte volbu.
 - ↳ Přehrávání se obnoví s předchozí úrovní hlasitosti.

Když budete poslouchat hudbu při vysoké úrovni hlasitosti po dobu 20 hodin, zobrazí se překryvná obrazovka.

- Chcete-li nadále poslouchat hudbu s vysokou úrovní hlasitosti, vyberte možnost **[Ano]** a stisknutím tlačítka  potvrďte volbu.
- Chcete-li zrušit vysokou hlasitost, vyberte možnost **[Ne]** a stisknutím tlačítka  potvrďte volbu.

↳ Úroveň hlasitosti se sníží pod vysokou úroveň (80 dBA).

3 Začínáme

Poznámka

- Dobíjecí baterie mají omezený počet nabíjecích cyklů. Životnost baterie a počet cyklů nabíjení se liší podle použití a nastavení.

Nabíjení

Přehrávač **VIBE** má vestavěnou baterii, kterou lze nabíjet prostřednictvím konektoru USB počítače.

Pomocí kabelu USB připojte výrobek **VIBE** k počítači.

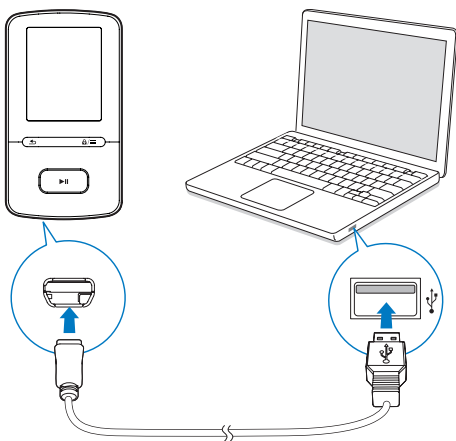

Nabíjení pomocí adaptéru USB AC/DC

Chcete-li nabíjet přehrávač **VIBE** pomocí adaptéru USB AC/DC (není součástí balení), zkontrolujte, zda mají výstupní parametry hodnotu 5,0 V a 0,5 A.

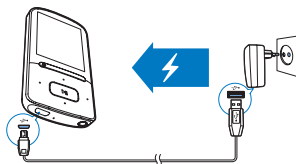

Zapnutí nebo vypnutí přehrávače

Stiskněte a podržte tlačítko **▶||**, dokud se přehrávač nezapne nebo nevypne.

Automatický pohotovostní režim a vypnutí

Přehrávač má funkci automatického pohotovostního režimu a vypnutí, které šetří energii baterie.

Po 5 minutách nečinnosti (nepřehrává se hudba, nebylo stisknuto žádné tlačítko) se přehrávač vypne.

Poznámka

- Po připojení přehrávače **VIBE** k počítači budete vyzváni k výběru funkce: **[Nabít a přenést]** nebo **[Nabít a přehrát]**.
- Nedyberete-li žádnou funkci, přehrávač **VIBE** automaticky použije funkci **[Nabít a přenést]**.

Indikace úrovně baterie

- Když je baterie vybitá, na displeji se opakovaně zobrazuje informace o slabé baterii.
- Po dokončení nabíjení se zobrazí ikona .

4 Hudba

Přenos hudby do přehrávače

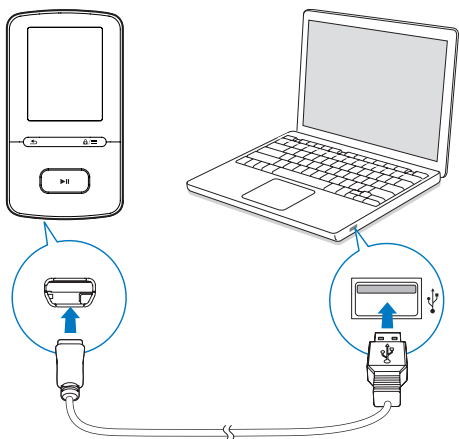

Hudbu z mediální knihovny v počítači můžete přesunout do přehrávače **VIBE** následujícím způsobem:

- V aplikaci Průzkumník Windows přetáhněte hudební soubory.

Chcete-li v aplikaci Průzkumník Windows přetáhnout hudební soubory,

- 1** Připojte přehrávač **VIBE** k počítači.
- 2** V počítači klikněte na ikonu **Tento počítač** nebo **Počítač**.
 - Vyberte přehrávač **VIBE** a vytvořte složky souborů.
- 3** V počítači přetáhněte hudební soubory do složek souborů přehrávače **VIBE**.
 - Můžete také přetáhnout složky souborů z počítače do přehrávače **VIBE**.

Vyhledávání hudby v přehrávači

V přehrávači **VIBE** můžete vyhledávat hudbu na základě informací o skladbě, seznamu skladeb nebo složek. S funkcí **Superscroll** můžete rychle procházet hudební knihovnu podle počátečního znaku.

Vyhledávání hudby podle informací o skladbě

V nabídce **♪** jsou jednotlivé skladby tříděny podle metadat nebo tagů ID3 do různých sbírek: **[Vš. skladby]**, **[Interpr.]**, **[Alba]** nebo **[Žánry]**.

[Vš. skladby]

- Skladby jsou tříděny podle názvu v abecedním pořadí.

[Interpr.]

- Skladby jsou tříděny podle interpreta v abecedním pořadí,
- u každého interpreta jsou skladby tříděny podle názvu v abecedním pořadí.

[Alba]

- Skladby jsou tříděny podle alba v abecedním pořadí.

[Žánry]

- Skladby jsou tříděny podle žánru, například pop, rock apod.

Vyhledávání hudby podle seznamu



V nabídce **♪ > [Sezn. skl.]** vyhledejte seznam skladeb na cesty vytvořený v přehrávači.

Vyhledávání hudby podle složky souboru

V nabídce **■** vyhledejte hudbu podle složky souborů.

Rychlé posouvání

V seznamu možností, který je uspořádán podle abecedy, pomocí funkce **Superscroll** lze procházet možnosti podle počátečního písmena.

- Stisknutím a podržením tlačítka  /  zahájíte **Superscroll**.
 - ↳ Na obrazovce se zobrazí počáteční písmeno aktuální možnosti.





Přehrávání hudby

Můžete spustit přehrávání od konkrétní skladby nebo přehrát celé album nebo interpreta.

Přehrávání od konkrétní skladby



- 1 Vyberte skladbu.
- 2 Stisknutím tlačítka  spustíte přehrávání.
 - ↳ Spustí se přehrávání od aktuální skladby.

Přehrávání celého alba nebo interpreta

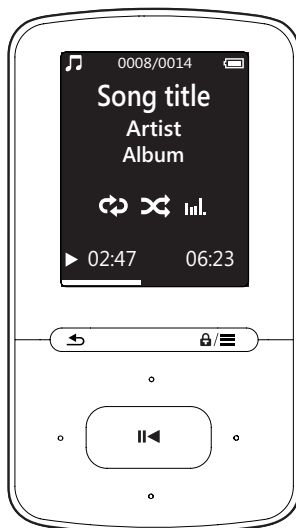
- 1 Vyberte album nebo interpreta.
- 2 Stiskněte tlačítko  > [Přehrát].
- 3 Stisknutím tlačítka  spustíte přehrávání.



Na obrazovce přehrávání

- Stisknutím tlačítka  pozastavíte nebo obnovíte přehrávání.
- Na předcházející obrazovku přejdete stisknutím tlačítka .
 - ↳ Za několik sekund se opět zobrazí obrazovka pro přehrávání.
 - ↳ Na obrazovce se zobrazí informace o souboru a stav přehrávání.

Nastavení hlasitosti

- Na obrazovce přehrávání stiskněte tlačítko  / .

Výběr hudebního souboru na obrazovce přehrávání

- Opakovaně stiskněte tlačítko  / .

Rychlý posuv vpřed nebo vzad v aktuální skladbě

- Na obrazovce přehrávání stiskněte a podržte tlačítko  / .

Přehrávání ze stejné sbírky

Během přehrávání skladby můžete přepnout do sbírky skladeb, v níž se nachází aktuální skladba.

- 1 Na obrazovce přehrávání stiskněte tlačítko  a vyberte možnost [Režim př.].

- 2 V položce **[Přehrát hudbu...]** vyberte možnost **[...tohoto interpreta]**, **[...tohoto alba]** nebo **[...tohoto žánru]**. Stiskněte tlačítko **▶II**.

↳ Spustíte přehrávání aktuálního interpreta, alba nebo žánru.

Přehrání všech skladeb přehrávače

- 1 Na obrazovce přehrávání stiskněte tlačítko **≡** a vyberte možnost **[Režim př.]**.
- 2 V nabídce **[Přehrát hudbu...]** vyberte možnost **[Vš. skladby]**. Stiskněte tlačítko **▶II**.

Výběr možností přehrávání

Na obrazovce přehrávání stiskněte tlačítko **≡** pro výběr možností přehrávání, například režimu přehrávání, nastavení zvuku nebo časovače (viz 'Nastavení' na straně 24).

Playlists

V přehrávačích se nacházejí tyto seznamy skladeb:

- seznamy přenesené z knihovny médií počítače,
- tři Seznamy stop na cesty, do kterých je možné přidávat skladby v přehrávači.

Přidání skladeb do Seznamu stop na cesty

Přidání aktuální skladby

- 1 Zvolte nebo spustěte skladbu.
- 2 Na obrazovce přehrávání nebo v seznamu skladeb
- Stiskněte tlačítko **≡** a vyberte možnost **[Přidat do seznamu skladeb]**.
- 3 Vyberte Seznam stop na cesty. Stiskněte tlačítko **▶II**.
- ↳ Zobrazí se zpráva s potvrzením.
- 4 Výběrem možnosti **[Ano]** potvrďte zadání.
- ↳ Uložte aktuální skladbu do seznamu.

Přidání alba nebo interpreta

- 1 Vyberte album nebo interpreta.
- 2 V seznamu alb nebo interpretů
- Stiskněte tlačítko **≡** a vyberte možnost **[Přidat do seznamu skladeb]**.
- 3 Vyberte Seznam stop na cesty. Stiskněte tlačítko **▶II**.
- ↳ Zobrazí se zpráva s potvrzením.
- 4 Výběrem možnosti **[Ano]** potvrďte zadání.
- ↳ Album nebo interpreta přidáte do seznamu.

Odstranění skladeb ze Seznamu stop na cesty

Chcete-li odstranit aktuální skladby ze seznamu skladeb,

- 1 Na obrazovce přehrávání stiskněte tlačítko **≡** > **[Odebrat ze sez. skladeb]**.
- 2 Vyberte Seznam stop na cesty. Stiskněte tlačítko **▶II**.
- ↳ Zobrazí se zpráva s potvrzením.
- 3 Výběrem možnosti **[Ano]** odstraníte.
- ↳ Odstraní aktuální skladbu z vybraného seznamu.

Odstranění skladeb z přehrávače

Odstranění aktuální skladby během přehrávání

- 1 Na obrazovce přehrávání stiskněte tlačítko **≡** a vyberte možnost **[Odstr.]**.
- ↳ Zobrazí se zpráva s potvrzením.
- 2 Výběrem možnosti **[Ano]** odstraní skladbu.
- ↳ Aktuální skladba bude z přehrávače odstraněna.

5 Audiobooks (Audioknihy)

Chcete-li přehrávat knihy v audio formátu stažené ze stránek www.audible.com, vyberte položku **J** > [Audioknihy].

Přenesení audioknih do přehrávače

Na stránkách www.audible.com si stáhněte software **AudibleManager** a nainstalujte jej do počítače. Tento software umožňuje

- stahovat audioknihy ze stránek www.audible.com do knihovny audioknih v počítači,
- stahovat audioknihy do přehrávače.

Instalace softwaru AudibleManager do počítače

- 1 Připojte počítač k síti Internet.
- 2 Ze stránek www.audible.com si stáhněte software **AudibleManager** pro přehrávače MP3/ MP4.
- 3 Nainstalujte software do počítače:
 - Na obrazovce nastavení vyberte z rozevíracího seznamu poslechovéch přehrávačů **Philips GoGear** (pouze vybrané modely).

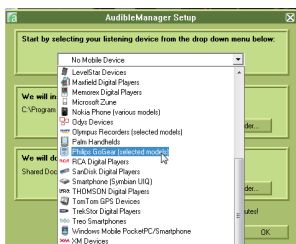

- Postupujte podle pokynů uvedených na obrazovce a dokončete instalaci.

Stahování audioknih do počítače

- 1 Připojte počítač k síti Internet.
- 2 V počítači spusťte software **AudibleManager**.
- 3 V softwaru **AudibleManager** klikněte na tlačítko **My Library Online (Moje online knihovna)** a připojte se na stránky www.audible.com.
- 4 Výběr a stahování audioknih:
 - Přihlaste se ke svému účtu na stránkách www.audible.com.
 - Stahujte audioknihy ve formátu **4** nebo **6**.
 - ↳ Stažené audioknihy se automaticky přidají do knihovny v softwaru **AudibleManager**.

Synchronizace do přehrávače

- 1 V počítači spusťte software **AudibleManager**.
- 2 Připojte přehrávač k počítači. Vyčkejte, až software **AudibleManager** přehrávač rozpozná.
- 3 V softwaru **AudibleManager** klikněte na možnost **Add to Device (Přidat do zařízení)**.
 - Při prvním připojení přehrávače k softwaru **AudibleManager** přehrávač aktivujte podle pokynů.

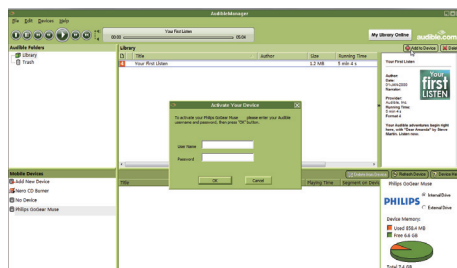



Chcete-li zkontrolovat audioknihy přenesené do přehrávače, zkontrolujte podokno přehrávače v softwaru AudibleManager.

- Je-li třeba, klikněte na položku **Refresh Device** (Aktualizovat zařízení).

Vyhledávání audioknih v přehrávači

V nabídce  > **[Audioknihy]** jsou audioknihy seřazeny podle názvu nebo autora.



[Knihy]

- Knihy jsou tříděny podle názvu v abecedním pořadí.



[Autoři]

- Knihy jsou tříděny podle autora v abecedním pořadí.

Přehrávání audioknih

- 1 Vyberte knihu.
- 2 Stisknutím tlačítka  spustíte přehrávání.
 - ↳ Na obrazovce se zobrazí informace o knize a stav přehrávání.
 - Stisknutím tlačítka  na obrazovce přehrávání pozastavíte a obnovíte přehrávání.
 - Na předcházející obrazovku přejdete stisknutím tlačítka .

Přeskočení titulů nebo kapitol během přehrávání

- 1 Na obrazovce přehrávání stiskněte tlačítko  > **[Režim navigace]**. Zvolte položku **[Tituly]** nebo **[Část]**.
- 2 Na obrazovce přehrávání stiskněte tlačítko  / .

Používání záložek

U každé audioknihy můžete použít až 10 záložek pro označení času přehrávání. Přehrávání pak můžete podle potřeby obnovit od založeného času.

Přidání záložky

- 1 Na obrazovce přehrávání stiskněte tlačítko  a vyberte možnost **[Záložky]** > **[Přidat záložku]**.
- 2 Vyberte umístění.
 - ↳ Aktuální čas přehrávání se přidá k umístění v seznamu záložek.

Přehrávání od založeného času

- Na obrazovce přehrávání stiskněte tlačítko  a vyberte možnost **[Záložky]** > **[Přejít na záložku]**. Vyberte možnost.
 - ↳ Přehrávání se spustí od zvoleného času.

Odstranění záložky

- Na obrazovce přehrávání stiskněte tlačítko  a vyberte možnost **[Záložky]** > **[Odstranit záložku]**. Vyberte možnost.
 - ↳ Odstraní se čas přehrávání ze seznamu záložek.

Odstranění audioknih z přehrávače

- 1 Na obrazovce přehrávání stiskněte tlačítko  > **[Odstranit audioknihy]**.
 - ↳ Zobrazí se zpráva s potvrzením.
- 2 Výběrem možnosti **[Ano]** odstraní audioknihy.

↳ Aktuální audiokniha bude z přehrávače odstraněna.

6 Videa

Přenos videa do přehrávače

Videa můžete do přehrávače přenést dvěma způsoby:

- Přenos pomocí aplikace **Philips Media Converter**;
Pomocí konvertoru videa můžete převádět video na formát podporovaný přehrávačem a přenášet konvertované soubory do přehrávače.
- V aplikaci Průzkumník Windows přetáhněte videosoubory (soubory .AMV).
Tímto způsobem si můžete organizovat vlastní video sbírky podle složek.

Instalace aplikace Philips Media Converter

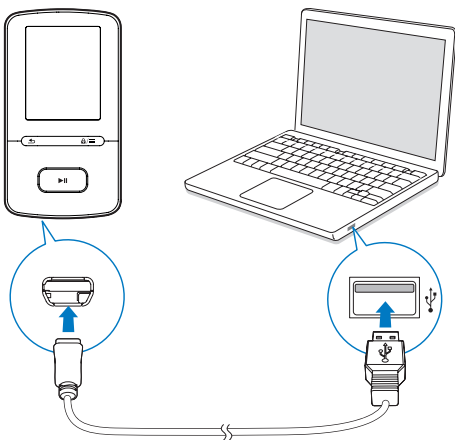

- 1 Připojte přehrávač **VIBE** k počítači.
- 2 V počítači vyberte možnost **Tento počítač** (Windows XP / Windows 2000) / **Počítač** (Windows Vista / Windows 7 / 8).

- 3 Klikněte na ikonu **Philips GoGear VIBE**.
Dvakrát klikněte na soubor **PMCsetup.exe**.
- 4 Postupujte podle pokynů na obrazovce a dokončete instalaci softwaru.





Tip

- Aplikaci **Philips Media Converter** můžete získat také na adrese www.philips.com/support.

Použití aplikace Philips Media Converter

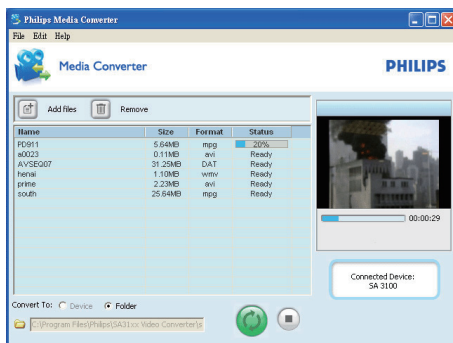
- 1 Spustěte v počítači aplikaci **Philips Media Converter**.
- 2 Připojte přehrávač k počítači pomocí kabelu USB.
 - Vyčkejte, až software **Philips Media Converter** přehrávač rozpozná.



- 3 V aplikaci **Philips Media Converter** přidejte videa z knihovny počítače:
 - Klikněte na možnost .
 - ↳ Video je přidáno do seznamu souborů pro převod a přenos.
 - Kliknutím na možnost  odstraníte video ze seznamu souborů.
- 4 V aplikaci **Philips Media Converter** spusťte převod a přenos:
 - Klikněte na možnost .

Vyhledávání videí v přehrávači

Chcete-li vyhledávat videa podle názvu,

- Přejděte do nabídky 
 - ↳ Video jsou tříděna podle názvu souboru v abecedním pořadí.

Chcete-li vyhledávat videa podle složky,

- Přejděte do nabídky 
 - ↳ Video jsou tříděna podle složky souborů jako v počítači.

Přehrávání videozáznamů

- 1 Vyberte video.
- 2 Stisknutím tlačítka  spustíte přehrávání.
 - ↳ Video se přehrává v zobrazení na šířku.

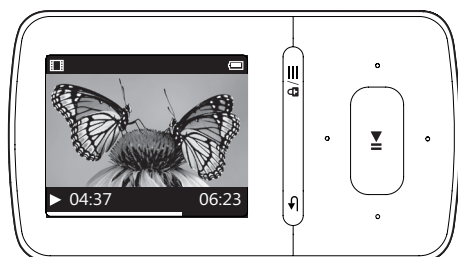

Na obrazovce přehrávání

- Stisknutím tlačítka  pozastavíte nebo obnovíte přehrávání.

Výběr videosouboru na obrazovce přehrávání

- Opakovaně stiskněte tlačítka  / .

Rychlý posuv vpřed nebo vzad v aktuálním videosouboru

- Na obrazovce přehrávání stiskněte a podržte tlačítka  / .

Odstranění videa z přehrávače

- 1 Vyberte nebo spustte video.

- 2 Na obrazovce přehrávání nebo v seznamu videosouborů
 - Stiskněte tlačítka  a vyberte možnost **[Odstranit video]**.
 - ↳ Zobrazí se zpráva s potvrzením.
- 3 Výběrem možnosti **[Ano]** odstraníte video.
 - ↳ Aktuální video bude z přehrávače odstraněno.

7 Pictures

Přidání obrázků do přehrávače

- 1 Připojte přehrávač **VIBE** k počítači.
- 2 V počítači klikněte na ikonu **Tento počítač** nebo **Počítač**.
 - Vyberte přehrávač **VIBE** a vytvořte složky souborů.
- 3 V počítači přetáhněte soubory do složek souborů přehrávače **VIBE**.
 - Můžete také přetáhnout složky souborů z počítače do přehrávače **VIBE**.

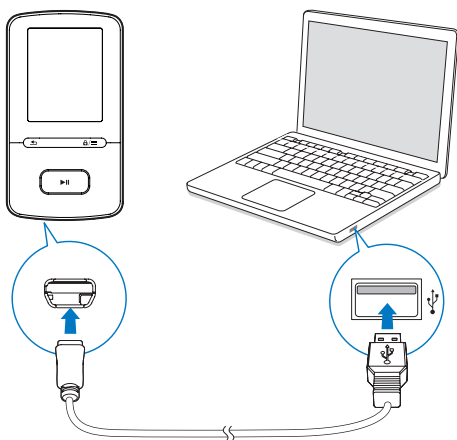

Vyhledávání obrázků v přehrávači

Chcete-li vyhledávat obrázky podle názvu,

- Přejděte do nabídky .
 - ↳ Obrázky jsou tříděny podle názvu souboru v abecedním pořadí.

Chcete-li vyhledávat obrázky podle složky,

- Přejděte do nabídky .
 - ↳ Obrázky jsou tříděny podle složky souborů jako v počítači.

Zobrazení obrázků

- Stisknutím tlačítka / a zvolíte obrázek ze seznamu obrázků.

Na obrazovce přehrávání

- stisknutím tlačítka / vyberte obrázek.

Spuštění prezentace

- Stisknutím tlačítka při prohlížení obrázků spustíte prezentaci.
 - ↳ Obrázky se zobrazují jeden po druhém.

Výběr možností přehrávání

Na obrazovce pro přehrávání vyberte stisknutím tlačítka požadované možnosti přehrávání:

- Stisknutím tlačítka během prezentace ji pozastavíte.

V položce **[Nastavení prezentace]** vyberte možnosti prezentace:

[Čas na snímek]	Vyberte časový interval mezi dvěma snímky.
[Opak.]	Opakované přehrávání obrázků v aktuální složce.
[Náhodné]	Přehrávání obrázků v aktuální složce v náhodném pořadí.

Odstranění obrázků z přehrávače

- 1 Vyberte nebo zobrazte obrázek.
- 2 Na obrazovce přehrávání nebo v seznamu obrázků
 - Stiskněte tlačítko a vyberte možnost **[Odstranit obrázek]**.

↳ Zobrazí se zpráva s potvrzením.

3 Výběrem možnosti **[Ano]** odstraníte obrázek.

↳ Aktuální obrázek bude z přehrávače odstraněn.

8 Rádio VKV

Poznámka

- Chcete-li spustit rádio, připojte dodaná sluchátka. Sluchátka slouží také jako anténa. Chcete-li dosáhnout lepšího příjmu, posunujte kabel sluchátek různými směry.

Ladění rádiových stanic

Automatické ladění

Spouštíte-li rádio poprvé, zvolte možnost Auto tune. Stanice se automaticky vyhledají.

- 1 Na domovské obrazovce přejděte do nabídky > **[Autom. ladění]**.
↳ V předvolbách je uloženo 30 stanic.
- 2 Opakovaným stisknutím tlačítka nebo vyberete předvolbu stanice. Stisknutím tlačítka spustíte přehrávání.

Výběr předvolby na obrazovce přehrávání

- Opakovaně stisknete tlačítko nebo .

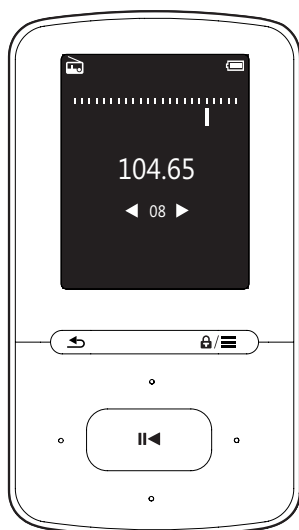

Tip

- Když se přestěhujete na nové místo (například do jiného města nebo země), znovu spusťte automatické ladění, abyste dosáhli lepšího příjmu.

Ruční ladění

Pomocí ručního ladění lze naladit konkrétní frekvenci nebo stanici.

- 1 Na domovské obrazovce přejděte do nabídky > **[Ručně naladit]**.
↳ Začne hrát naposledy naladěná stanice.
- 2 Na obrazovce přehrávání stiskněte a podržte tlačítko nebo .
↳ Naladíte nejbližší dostupnou stanici následující po aktuální frekvenci.
 - Chcete-li provést doladění, opakovaně stiskněte tlačítko nebo .

Ukládání předvoleb stanic

V přehrávači VIBE lze uložit až 30 předvoleb stanic.

- 1 Naladte rádiovou stanici.
- 2 Na obrazovce přehrávání stiskněte tlačítko a vyberte možnost **[Uložit do předvolby]**.
- 3 Stisknutím tlačítka nebo vyberte umístění v seznamu předvoleb. Stiskněte tlačítko .
- ↳ Zobrazí se zpráva s potvrzením.
- 4 Výběrem možnosti **[Ano]** potvrďte zadání.
↳ Aktuální stanice se uloží do uvedeného umístění.

Odstranění předvolby stanice

- 1 Stiskněte tlačítko a vyberte možnost **[Clear preset]** na obrazovce přehrávání nebo v seznamu předvoleb.
↳ V seznamu předvoleb se označí aktuální stanice.
- 2 Opakovaným stisknutím tlačítka nebo vyberete stanici.

3 Stiskněte tlačítko **▶||**. Vyberte možnost **[Ano]**.

↳ Vybraná stanice se odstraní ze seznamu předvoleb.

Odstranění všech předvoleb stanic

1 V seznamu předvoleb stiskněte tlačítko **☰** > **[Vymazat všechny předvolby]**.

2 Vyberte možnost **[Ano]**.

↳ Všechny stanice ze seznamu předvoleb se odstraní.

Poslech rádia FM

1 Přejděte do nabídky **☰** > **[Předvolby]**.

2 Opakovaným stisknutím tlačítka **⏮** nebo **⏭** vyberete předvolbu stanice. Stisknutím tlačítka **▶||** spustíte přehrávání.

- Na obrazovce přehrávání stisknutím tlačítka **⏮** nebo **⏭** vyberete předvolbu.
- Stisknutím tlačítka **↶** vyberete další předvolbu z nabídky **[Předvolby]**. Stisknutím tlačítka **▶||** spustíte přehrávání.

Nastavení hlasitosti

- Na obrazovce přehrávání stiskněte tlačítko **🔊** / **🔇**.





Vypnutí nebo zapnutí zvuku rádia

- Na obrazovce přehrávání stiskněte tlačítko **▶||**.

9 Nahrávky

Chcete-li poslouchat nahrávky z rádia FM, přejděte do nabídky  > [Nahrávání rádia VKV].







Nahrávání z rádia FM

- 1 Nalaďte rádiovou stanicí.
- 2 Chcete-li spustit nahrávání, na obrazovce přehrávání stiskněte tlačítko  a vyberte možnost [Spustit nahrávání rádia VKV].
↳ Spustíte nahrávání z rádia FM.
- 3 Stisknutím tlačítka  můžete přepínat mezi pozastavením a nahráváním. Stisknutím tlačítka  nahrávání ukončíte.
- 4 Stisknutím tlačítka [Ano] záznam uložíte.
↳ Nahrávky se ukládají do  > [Nahrávání rádia VKV]. (Formát názvu souboru: FMRECXXX.WAV, kde XXX je automaticky generované číslo nahrávky.)

Poznámka

- Funkce nahrávání z rádia FM je dostupná pouze u některých verzí. V nabídce na obrazovce přehrávače zjistíte, které funkce jsou k dispozici.

Poslech nahrávek z rádia FM

- 1 Z nabídky  > [Nahrávání rádia VKV] vyberte nahrávku.
- 2 Stisknutím tlačítka  nahrávku přehrajte.
Výběr souboru na obrazovce přehrávání
 - Opakovaně stiskněte tlačítko  / .**Rychlý posuv vpřed nebo vzad v aktuálním souboru**
 - Na obrazovce přehrávání stiskněte a podržte tlačítko  / .

Odstranění nahrávek z přehrávače

Chcete-li odstranit aktuální nahrávku během přehrávání,

- 1 stiskněte tlačítko  a vyberte možnost [Odstr.] ze seznamu nahrávek nebo obrazovky přehrávání.
↳ Zobrazí se zpráva s potvrzením.
- 2 Výběrem možnosti [Ano] odstraní nahrávku.
↳ Aktuální nahrávka bude z přehrávače odstraněna.

Odstranění všech nahrávek z přehrávače

- 1 V nabídce [Nahrávání rádia VKV] vyberte možnost [Odstranit vše].
- 2 Výběrem možnosti [Ano] odstraní nahrávku.

Odeslání nahrávek do počítače



- 1 Připojte přehrávač VIBE k počítači.
- 2 V počítači klikněte na ikonu Tento počítač nebo Počítač.
 - vyberte přehrávač VIBE,
 - v přehrávači VIBE vyberte nahrávku pod položkou Recordings (Nahrávky) > Voice (Hlas).
- 3 Přetáhněte soubory nahrávek do požadovaného umístění v počítači.

10 Prohlížení složek

Chcete-li přehrávat a zobrazit mediální soubory z knihovny přehrávače, přejděte do složky .

11 Nastavení

V nabídce  vyberte možnosti pro přehrávač.

- 1 Stisknutím tlačítka  /  vyberte možnost.
- 2 Stisknutím tlačítka  volbu potvrďte.

Režim přehrávání

V nabídce **[Režim př.]** vyberte režimy přehrávání hudby:

[Přehrát hudbu...]

- Přepne do sbírky skladeb, v níž se nachází aktuální skladba.

[Opak.]

- **[Opakovat 1]:** Opakování aktuální skladby.
- **[Opak.vše]:** Opakování všech skladeb v aktuální složce.

[Náhodné]

- **[Zap]:** Přehrávání všech skladeb v aktuální složce v náhodném pořadí.

Jsou-li oba režimy **[Opak.vše]** a

[Náhodné] zapnuté,

- náhodně se opakují všechny skladby v aktuální složce.

Nastavení zvuku

[FullSound] Obnoví se zvukové detaily ztracené v důsledku komprese (například do formátů MP3, WMA).

[Ekvalizér] Podle požadavků se nadefinuje nastavení.



Poznámka



- Vyberete-li volbu **FullSound**, ekvalizér se deaktivuje.

Automatické vypnutí

Zapněte časovač vypnutí. Přehrávač **VIBE** se může po uplynutí určité doby automaticky vypnout.

- V poloze **[Časovač vypnutí]** > **[Nastavit časovač vypnutí...]** zvolte možnost. Stiskněte tlačítko .
 - ↳ Po uplynutí zvolené doby se zařízení automaticky vypne.

Po zapnutí časovače

- Vyberte možnost  > **[Časovač vypnutí]**.
- Můžete také stisknout tlačítko  > **[Časovač vypnutí]** na obrazovce přehrávání.
 - ↳ Zjistíte, kolik času zbývá do vypnutí přehrávače.

Nastavení displeje





[Motiv]

- Volba motivu displeje.

Spořič obrazovky

Pokud máte nastaven spořič obrazovky, spořič se zobrazí po uplynutí předem nastaveného intervalu.

Chcete-li nastavit spořiče obrazovky,

- 1 Na domovské obrazovce vyberte možnosti  > **[Nastavení displeje]** > **[Spořič obraz.]**.
- 2 V nabídce **[Spořič obraz.]** stiskněte tlačítko  /  a  zvolte požadovanou možnost:

[Žádné] zobrazí prázdnou obrazovku.

[Obal alba] zobrazí obrázek obalu disku CD aktuální skladby nebo poslední přehrávané skladby, pokud je k dispozici.

[Obrazovka vypnuta] vypne obrazovku.

[Demo režim]	zobrazí hlavní prvky přehrávače.
---------------------	----------------------------------

Chcete-li opustit spořič obrazovky,

- Stiskněte jakékoliv tlačítko.

Nastavení prezentace

[Čas na snímek]

- Nastavení doby zobrazení pro jednotlivé snímky.

[Opak.]

- V případě aktivace nastaví opakování přehrávání všech snímků.

[Náhodné]

- V případě aktivace nastaví náhodné přehrávání všech snímků.

Jazyk

V nabídce **[Jazyk]** lze změnit zvolený jazyk.

Informace

V nabídce **[Informace]** získáte následující informace o přehrávači:

[Informace o přehrávači]

[Model:]	celý název výrobku Před aktualizací firmwaru z webových stránek podpory zkontrolujte celý název výrobku.
[Verze firmwaru:]	aktuální verzi firmwaru Před aktualizací firmwaru z webových stránek podpory zkontrolujte verzi firmwaru.
[Stránka podpory:]	na této webové stránce najdete podporu pro svůj přehrávač

[Místo na disku]

[Volné místo:]	volné místo
-----------------------	-------------

[Místa celkem:]	velikost paměti
[Skladby]	počet skladeb uložených v přehrávači
[Obrázky]	počet obrázků uložených v přehrávači
[Videa]	počet videí uložených v přehrávači

[Podporovaný typ souboru]

[Hudba]	podporované typy hudebních souborů
[Obrázky]	podporované typy obrazových souborů
[Videa]	podporované typy video souborů

Právní

V nabídce **[Legal]** získáte následující právní informace o přehrávači.

Formátovat zařízení

Formátování přehrávače. Dojde k odebrání veškerých dat uložených v přehrávači.

- Vyberte možnost **[Formát zařízení]** a potom podle pokynů potvrďte volbou **[Ano]**.

Tovární nastavení

V nabídce **[Výrobní nastavení]** obnovíte původní nastavení přehrávače. Soubory přenesené do přehrávače jsou uchovány.

12 Aktualizace firmwaru pomocí aplikace Philips Device Manager

Nainstalujte aplikaci Philips Device Manager.

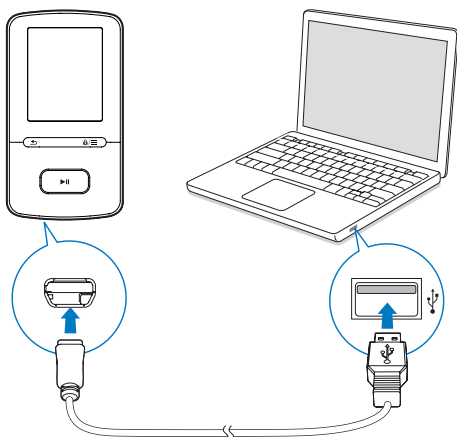

- 1 Připojte přehrávač VIBE k počítači.
- 2 V počítači vyberte možnost **Tento počítač** (Windows XP / Windows 2000) / **Počítač** (Windows Vista / Windows 7 / 8).
- 3 Pravým tlačítkem klikněte na ikonu **Philips GoGear VIBE**. Zvolte možnost **Install Philips Device Manager** (Nainstalovat aplikaci Philips Device Manager).
 - Případně klikněte na ikonu **Philips GoGear VIBE**. Dvakrát klikněte na soubor **installer.exe**.
- 4 Postupujte podle pokynů na obrazovce a dokončete instalaci softwaru.

☰ Poznámka

- Instalace vyžaduje souhlas s podmínkami licence.

Kontrola aktualizací firmwaru

- 1 Ujistěte se, že jste připojili počítač k Internetu.
- 2 Spustěte aplikaci **Philips Device Manager**.
 - ↳ Zobrazí se dialog.
- 3 Přehrávač **VIBE** připojte k počítači.
 - ↳ Když je zařízení připojené, v textovém poli se zobrazuje zpráva „SA5VBEXX“.
 - ↳ Zde můžete nalézt aktuální verzi firmwaru zařízení.

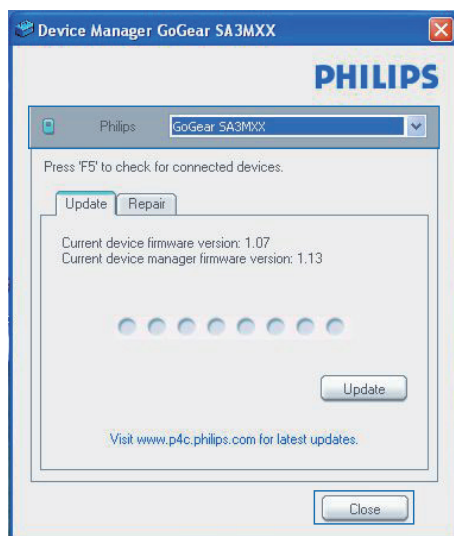

- 4 Chcete-li zkontrolovat dostupné aktualizace firmwaru,
 - ① Zavřete dialogové okno aplikace **Philips Device Manager**.
 - ② V dolní části obrazovky klikněte pravým tlačítkem myši na možnost  a vyberte možnost **Kontrola aktualizací**.

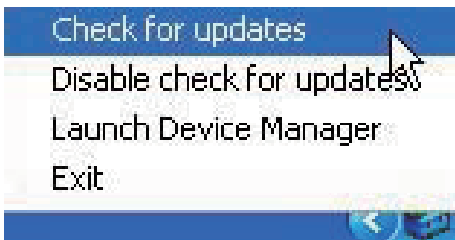

- ↳ Aplikace **Philips SA5VBEXX Device Manager** zkontroluje dostupnost aktualizací na internetu.

Aktualizace firmwaru

- 1** Pokud je dostupná aktualizace firmwaru, postupujte podle pokynů na obrazovce ke stažení a instalaci firmwaru.
- 2** Odpojte přehrávač **VIBE** od počítače.
 - ↳ Po provedení aktualizace firmwaru se přehrávač **VIBE** restartuje a je znovu připraven k použití.

13 Řešení problémů

Pokud přehrávač **VIBE** nepracuje správně nebo přestane reagovat displej, můžete jej resetovat bez ztráty dat:

Jak resetovat přístroj **VIBE**?

- Do resetovacího otvoru přehrávače **VIBE** zasuněte špičku pera nebo jiný předmět. Přidržeťte ji, dokud se přehrávač nevypne.
- Pokud se možnost resetování nepodaří, obnovte přehrávač **VIBE** pomocí aplikace **Philips Device Manager**:

1 Spustěte v počítači aplikaci **Philips Device Manager**.

2 Spustěte režim obnovení:

- ① Vypněte přehrávač **VIBE**.
- ② Stiskněte a podržte tlačítko hlasitosti  a poté připojte přehrávač **VIBE** k počítači.
- ③ Držte tlačítko, dokud aplikace **Philips Device Manager** nerozpozná přehrávač **VIBE** a nespustí režim obnovení.

3 Spustěte proces obnovení:

- ① V aplikaci **Philips Device Manager** klikněte na tlačítko **Opravit**. Postupujte podle pokynů na obrazovce a dokončete proces obnovení.
- ② Po dokončení obnovení odpojte přehrávač **VIBE** od počítače.

4 Restartujte přehrávač **VIBE**.

14 Technické údaje

Napájení

- Zdroj napájení: 290mAh lithium-iontová polymerová interní dobíjecí baterie
- Doba přehrávání¹
Hudba (.mp3): až 20 hodin (funkce **FullSound** vypnutá), až 12 hodin (funkce **FullSound** zapnuta)
Video (.mp4): až 4 hodiny
Rádio FM: až 10 hodin

Software

- **Philips Media Converter**: převod a přenos³ videí
- **Philips Device Manager**: aktualizace firmwaru a obnovení přehrávače

Připojení

- Sluchátka 3,5 mm
- Vysokorychlostní rozhraní USB 2.0

Zvuk

- Odstup kanálů: >45 dB
- Kmitočtová charakteristika: 80–18 000 Hz
- Výstupní výkon: 2 x 2,4 mW
- Odstup signál/šum: >84 dB

Přehrávání zvuku

Podporované formáty:

- MP3
Přenosová rychlost: 8–320 kb/s a VBR
Vzorkovací frekvence: 8; 11,025; 16, 22,050; 32, 44,1; 48 kHz
- WMA (nechráněný)
Přenosová rychlost: 5–320 kbps
Vzorkovací frekvence: 8; 11,025; 16, 22,050; 32, 44,1; 48 kHz

Přehrávání videa

Podporované formáty:

- AMV

Zobrazení obrázku

Podporované formáty:

- JPEG
- BMP

Úložná média

Kapacita vestavěné paměti²:

- SA4VBE04 4GB NAND Flash
- SA4VBE08 8GB NAND Flash
- SA4VBE16 16GB NAND Flash

Přenos souborů³

- Media Converter (přenos videa)
- Průzkumník Windows (přetažení)

Displej

- Barevný displej LCD 128 × 160 pixelů



Poznámka

- Technické údaje lze měnit bez předchozího upozornění.
- ¹ Počet nabíjecích cyklů dobíjecích baterií je omezen. Životnost baterie a počet cyklů nabíjení se liší podle použití a nastavení.
- ² 1 GB = 1 miliarda bajtů; dostupná kapacita pro ukládání bude menší. K dispozici nemusí být celá paměť, protože její část je vyhrazena pro přehrávač. Kapacita ukládání vychází z předpokladu 4 minut na jednu skladbu a kódování MP3 128 kb/s.
- ³ Rychlost přenosu se liší v závislosti na operačním systému a konfiguraci softwaru.

Požadavky na počítač

- Windows® XP (SP3 nebo vyšší) / Vista / 7 / 8
- Procesor Pentium III 800 MHz nebo vyšší
- 512 MB RAM
- 500 MB volného místa na pevném disku
- Připojení k síti Internet
- Windows® Internet Explorer 6.0 nebo vyšší
- Port rozhraní USB



Specifications are subject to change without notice
2013 © WOOX Innovations Limited. All rights reserved.
Philips and the Philips' Shield Emblem are registered trademarks of
Koninklijke Philips N.V. and are used by WOOX Innovations Limited
under license from Koninklijke Philips N.V.

SA4VBE_UM_12_V3.0 wk1351.5